



STAYER

ES Manual de instrucciones

IT Istruzioni d'uso

GB Operating instructions

P Manual de instruções

BVAC2200E

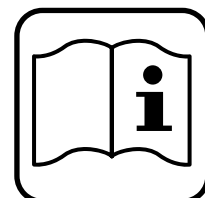

Área Empresarial Andalucía - Sector 1
C/ Sierra de Cazorra, 7
28320 - Pinto (Madrid) SPAIN
Email: sales@grupostayer.com
Email: info@grupostayer.com

www.grupostayer.com



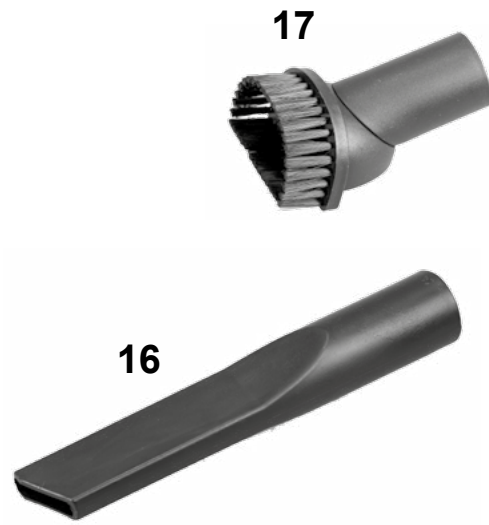

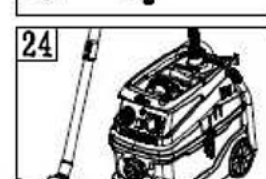
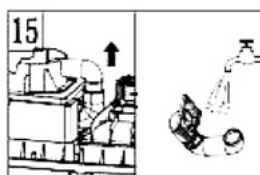
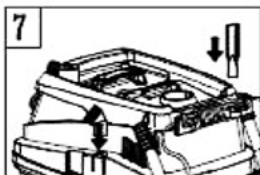
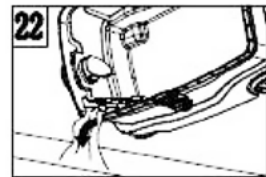
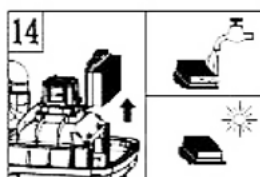
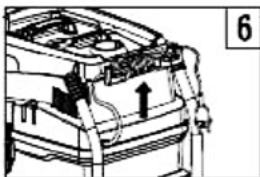
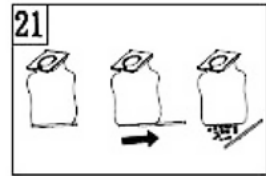
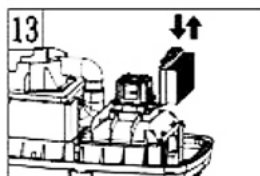
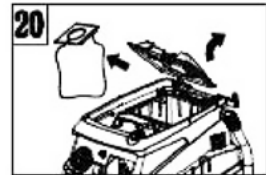
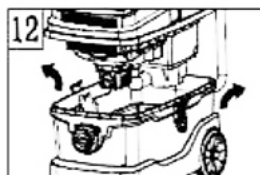
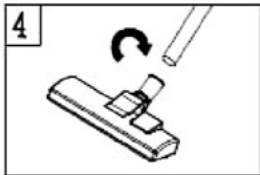
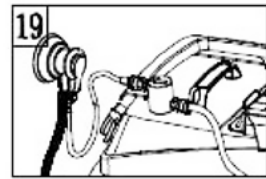
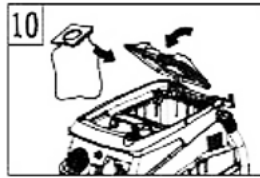
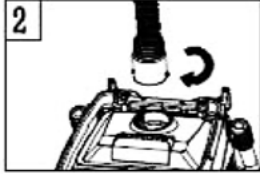
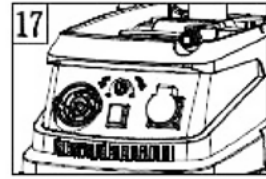
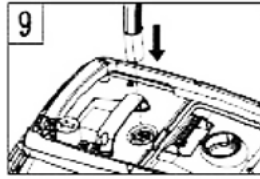
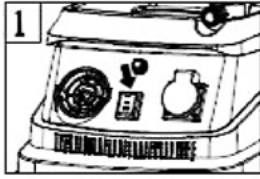

DESCRIPCIÓN FUNCIONAL (PAG.2)

1. Cepillo para suelos
2. Tubo telescópico
3. Conexión de manguera
4. Manguera
5. Aspiración superior (sólidos)
6. Mango
7. Interruptor
8. Regulador de potencia
9. Aspiración frontal (líquidos)
10. Conexión soplador
11. Botón de limpieza
12. Barra de empuje
13. Cable de alimentación
14. Fleje de sujeción
15. Tanque
16. Boquilla pequeña
17. Boquilla redonda
18. Toma integrada 230V
19. Tapón móvil

Potencia	IN 1600 OUT 2200 W
Capacidad contenedor	30 Lt
Capacidad aspiración	18 kPa
Diametro tubo aspiración	Ø 32 mm
Protección	IP x4
Peso	6 kg

INSTRUCCIONES DE SEGURIDAD



Lea todas las instrucciones antes de la utilización de esta máquina.

1.- Para reducir el riesgo de fuego, choque eléctrico o lesión: No deje el equipo desatendido cuando la máquina esté conectada. Desconecte la máquina cuando no esté en uso y antes de dar servicio técnico

2.- Para reducir el riesgo de choque eléctrico, no exponga la máquina a la lluvia o la sumerja en agua. Almacene el equipo en interiores.

3.- No permita su utilización como juguete. Mantenga especial atención cuando se use cerca de niños o animales.

4.- Utilice esta herramienta exclusivamente como se describe en este manual. Use solo accesorios recomendados por el fabricante.

5.- No use el aparato con el cable o el enchufe dañado. Si el dispositivo no funciona correctamente o bien se ha caído al suelo o dañado o se ha dejado en el exterior o inmerso en agua, por favor, llévelo al servicio técnico.

6.- No tire o arrastre al equipo del cable, no utilice el cable como mango, no cierre puertas con el cable atravesado y no tire del cable alrededor de superficies afiladas.

7.- No tire del cable para desenchufar, sino se la clavija.

8.- No maneje el enchufe o el equipo con las manos mojadas.

9.- No utilice el dispositivo con las aberturas bloqueadas, mantenga las aberturas libres de cualquier sólido o cualquier cosa que pueda impedir el flujo de aire.

10.-Mantenga el pelo, vestimenta holgada, dedos y cualquier otra parte del cuerpo apartados de las aberturas y de las partes móviles de la herramienta.

11.- Apague el interruptor antes de desenchufar la máquina.

12.- Extreme la precaución al manejar el aparato en una escalera.

13.- No use esta máquina para absorber líquidos inflamables o cerca de donde estos pueden estar presentes.

14.-Conecte el aparato en una toma de corriente con conexión de tierra adecuada. Vea las instrucciones de toma de tierra del presente manual.

15.- No aspire algo que esté ardiendo, o humeando como cigarrillos, cerillas o ceniza caliente. No utilice este dispositivo para extraer polvo inflamable o explosivo,(magnesio, aluminio, etc.)

¡RIESGO DE EXPLOSIÓN!

16.- No aspire líquido cáusticos o corrosivos (ácidos, álcalis, disolventes, etc.)

17.- Proteja el cable de fuentes de calor, de aceites, y de superficies afiladas.

18.- Compruebe el enchufe y el cable eléctrico con regularidad, y en caso de estar dañado hágalo remplazar por un técnico calificado.

19.-Use únicamente accesorios aprobados.



Utilice máscara, cascos y gafas de protección.

INSTRUCCIONES / TOMA DE TIERRA



Este aparato debe ser conectado a tierra. En caso de mal funcionamiento o rotura, la toma de tierra facilita un camino de menor resistencia para la corriente eléctrica, reduciéndose el riesgo de choque eléctrico hacia el operador.

Este aparato tiene un cable de alimentación con un conductor de tierra para el equipo y un conector de tierra. El enchufe debe ser insertado en una toma apropiada que haya sido correctamente instalada y conectada a tierra de acuerdo con todas las normativas y ordenanzas locales.

La conexión impropia del conductor de toma de tierra del equipo puede ocasionar una descarga eléctrica peligrosa. Compruebe con un electricista cualificado si usted tiene sobre si la toma de alimentación está correctamente instalada.

No modifique bajo ningún concepto el enchufe suministrado con la máquina. Si el enchufe no encajara en su toma de corriente haga instalar una toma de corriente correcta por un electricista cualificado. Los diversos polvos creados por tareas como lijado, serrado, amolado, perforaciones y otras tareas relacionadas con actividades de construcción contienen elementos químicos que pueden causar cáncer, defectos al nacimiento, y otros daños reproductivos.

Algunos ejemplos de estas sustancias son:

Sílice cristalina de ladrillos, y otros productos de albañilería, arsénico y cromo utilizados en tratamiento de madera. El riesgo de estas exposiciones depende de la frecuencia con la que usted realice este tipo de trabajo.

Para reducir la exposición a estas sustancias químicas: Trabaje en zonas bien ventiladas, trabaje con equipos de seguridad aprobados como máscaras de polvo especialmente diseñadas para filtrar partículas microscópicas.

USO AUTORIZADO

Este aspirador esta únicamente diseñado para trabajo en conjunción con herramientas eléctricas que requieran extracción de polvo como lijadoras, sierras, rozadoras y máquinas limpiadoras. Este aspirador extrae únicamente polvo no peligroso.

Este aspirador también puede ser utilizado para aspirar agua y otros líquidos no inflamables y no corrosivos.

El usuario final/operador será el único responsable de cualquier daño o accidente causado si no se cumplen con las condiciones de uso expresadas aquí.

PREPARACIÓN Y OPERACIÓN INICIAL

Conexión eléctrica.

El voltaje de operación que aparece en la placa técnica debe corresponder al voltaje de la toma de suministro eléctrico. Asegúrese que el aspirador está apagado cuando lo conecte a la toma de suministro eléctrico.



Esta herramienta SIEMPRE debe ser enchufada en una toma de corriente correctamente puesta a tierra. NUNCA opere con la herramienta si no está conectada a una toma de tierra. Esto tendrá como resultado graves riesgos personales y una acumulación de carga estática que destruirá los módulos electrónicos de la máquina.

MONTAJE

Siga las secuencias de la figura 2 a 9.

OPERACIÓN

Modos de operación:

1. Aspirador de sólidos. (FIG.A)

Coloque la manguera 4 en la toma 5. Coloque el tapón 19 en la toma 9 y gírelo a la derecha.

2. Aspirador de líquidos. (FIG.B)

Coloque la manguera 4 en la toma 9. Coloque el tapón 19 en la toma 5 y gírelo a la derecha.

3. Soplador de aire. (FIG.C)

Coloque la manguera 4 en la toma 10. Coloque el tapón 19 en la toma 5 o la toma 9 y gírelo a la derecha.

Encendido y apagado. Fig. 1

Conecte el cable 13 a una toma en una instalación reglamentaria que tenga toma de tierra. Para encender o apagar la máquina use el interruptor 7. Ver Fig. 1.

Regulación de Potencia. Fig. 17

Para regular la potencia del equipo use el mando 8.

Toma auxiliar síncrona. Fig. 18 y 19

El equipo dispone de una toma para alimentar un equipo, de manera que el aspirador arranca al tener funcionando la máquina conectada a esta toma 18. Para ello pulse el interruptor 7 a la posición con dos líneas horizontales. Para equipos, Fig. 18, con salida de aspiración conecte a la toma 5 la salida del equipo. Para equipos sin salida directa de aspiración, Fig 19.

VACIADO DEL DEPÓSITO

Siga la secuencia de la figura 22.

Si se aspiró líquido debe volcar el deposito para vaciar por gravedad.

MANTENIMIENTO

Ubicación de accesorios. Fig. 5, 6 7

Las ruedas de movilidad se insertan en la base del aspirador, ver Fig. 5.

Cuando no se use el aspirador el cable de alimentación del equipo debe enrollarse en los flejes de almacenamiento, ver Fig. 6.

Los accesorios de aspiración se guardan en sus huecos de almacenamiento, ver Fig. 7.

Limpieza por inversión de ciclo, Fig. 9

Cada hora de uso o si nota que baja la aspiración pulse el botón 11, 4 ó 5 veces para recuperar toda la aspiración.

Bolsa filtro, Fig. 10 y 11.

Para cambiarla levante la tapa superior y engárcela en su soporte.

Filtro HEPA, Fig. 12, 13 y 14.

Para acceder al filtro suelte los flejes 14, saque el cuerpo de la máquina y dele media vuelta para acceder a las piezas (Fig.12). Extraiga el filtro de su guía soporte según la Fig.13 y límpielo con agua y jabón. Antes de volverlo a instalar deje que se seque por completo. Ver Fig. 14.

Limpieza del tubo de enlace, Fig. 15.

Para acceder a los tubos suelte los flejes 14, saque el cuerpo de la máquina y dele media vuelta para acceder a las piezas (Fig. 12). Desmonte manualmente la conducción y límpiela con agua del grifo. (Fig.15)

Relleno del depósito de agua, Fig. 16.

Para acceder al depósito suelte los flejes 14 y saque el cuerpo de la máquina.

Limpieza de la bolsa filtro, Fig. 22 y 23.

Cuando esté llena, levante la tapa superior, saque la bolsa de su guía por la boca y vacíe el polvo abriendo la parte de debajo de la bolsa. Cierre e instale para un nuevo uso.

Vaciado del agua de aspiración, Fig. 24.

Mover el aspirador a un desagüe. Suelte los flejes 14, saque el cuerpo de la máquina y dele media vuelta al contenedor para vaciar el agua. Limpie el contenedor con agua limpia.

Aspiración en seco



Prohibido aspirar sustancias tóxicas o peligrosas tales como asbesto o polvo metálico tóxico.

Ver hojas técnicas de seguridad del material a aspirar en caso de duda. Los filtros no pueden no ser capaces de atrapar todas las partículas y pueden liberarlas en el medio ambiente.

Antes de utilizar el aspirador para extraer materiales seco el equipo debe configurarse par a extracción de material en seco.

La pareja de filtros corrugados principales siempre debe estar instalada. El filtro de diafragma deben estar montados siempre.

Nota: No se recomienda realizar aspiración en seco cuando hay líquido en el depósito o el depósito y filtros están todavía húmedos. Se puede producir una grave solidificación del polvo que puede producir daños en el equipo.

Siempre que pase de aspiración húmeda a seca asegúrese de que el depósito y el sistema de filtrado esta por completo limpio y seco. Si es necesario cambiar frecuentemente entre aspiración seca y húmeda es mejor tener dos juegos de filtros principales y de primera etapa.

Aspiración de líquidos.

Nunca intente aspirar líquidos corrosivos o inflamables.



Cuidado: Nunca inicie aspiración en húmedo cuando existe polvo seco en el depósito. Se podría dar una peligrosa coagulación de polvo y posible daño a la máquina. Siempre limpie el depósito antes de empezar.

ELIMINACIÓN

Recomendamos que las herramientas eléctricas, accesorios y embalajes sean sometidos a un proceso de recuperación que respete el medio ambiente.

¡No arroje las herramientas eléctricas a la basura!

Sólo para los países de la UE:



Conforme a la Directiva Europea 2012/19/UE sobre aparatos eléctricos y electrónicos inservibles, tras su transposición en ley nacional, deberán acumularse por separado las herramientas eléctricas para ser sometidas a un reciclaje ecológico.

Reservado el derecho de modificación.

DECLARACIÓN DE CONFORMIDAD

Declaramos bajo nuestra responsabilidad, que el producto descrito bajo "Datos técnicos" está en conformidad con las normas o documentos normalizados siguientes:

EN 60335-2-69 de acuerdo con las regulaciones 2006/42/CE, 2014/30/EU, 2011/65/EU

CE **RoHS**
Ramiro de la Fuente
Director Manager

Enero 2017

DESCRIZIONE DELLE FUNZIONI (PAG.2)

1. Piano Spazzola
2. Tubo telescopico
3. Tubo collegamento
4. Tubo
5. Superiore Aspirazione (Solid)
6. Mango
7. Interruttore
8. Potenza Regolatore
9. Anteriore Aspirazione (Liquido)
10. Soffiante Collegamento
11. Pulizia Pulsante
12. Spingere Bar
13. Cavo di alimentazione
14. Cinghia bloccaggio
15. Serbatoio
16. Bocchetta piccola
17. Ugello cono
18. Presa integrata 230V
19. Spina mobile

Potenza	IN 1.600 OUT 2200 W
Capacità contenitore	30 Lt
Capacità di aspirazione	18 kPA
Diametro del tubo di aspirazione	Ø 32 mm
Protezione	IP x4
Peso	6 Kg

ISTRUZIONI DI SICUREZZA



Legga tutte le istruzioni prima dell'utilizzazione di questa macchina.

1.- Per ridurre il rischio d'incendio, shock elettrico o lesione:

Non lasci l'attrezzatura incustodita quando la macchina sia connessa. Sconnetta la macchina quando non si sta utilizzando e prima di fornire un servizio tecnico.

2.- Per ridurre il rischio di shock elettrico, non esponga la macchina alla pioggia e non la sommerga nell'acqua. Immagazzini l'attrezzatura in spazi interni.

3.- Non permetta la sua utilizzazione come giocattolo. Faccia speciale attenzione quando si utilizza vicino a bambini o animali.

4.- Utilizzi questa attrezzatura esclusivamente tale come si descrive in questo manuale. Utilizzi unicamente accessori raccomandati dal fabbricante.

5.- Non utilizzi l'attrezzatura con il cavo o la presa di corrente danneggiati. Se il dispositivo non funziona correttamente o se è caduto per terra o se è danneggiato o è stato immerso in acqua o lasciato all'esterno, per favore lo porti al servizio tecnico.
il cavo come manico, non chiuda le porte con dentro il cavo e non tiri il cavo vicino a superfici affilate.

7.- Non tiri il cavo per sconnetterlo, estraiga direttamente la spina.

8.- Non maneggiare la spina o l'attrezzatura con le mani bagnate.

9.- Non utilizzi il dispositivo con le aperture bloccate, mantenga le aperture libere da qualsiasi solido o qualsiasi cosa che possa impedire il flusso dell'aria.

10.- Mantenga i capelli, gli indumenti ampi, le dita e qualsiasi altra parte del corpo appartati dalle aperture e dalle parti mobili dell'attrezzatura.

11.- Spenga l'interruttore prima di sconnettere la macchina.

12.- Estremi la precauzione quando maneggia l'attrezzatura su una scala.

13.- Non utilizzi questa macchina per assorbire liquidi infiammabili o nelle loro vicinanze.

14.-Connetta l'attrezzatura a una presa di corrente con una connessione di terra adeguata. Veda le istruzioni della presa di terra del presente manuale.

15.-Non aspiri qualsiasi cosa che stia ardendo, o fumeggiando, tali come sigarette, fiammiferi, o cenere calda. Non utilizzi questo dispositivo per estrarre polvere infiammabile o esplosiva (magnesio, alluminio, etc.)

RISCHIO DI ESPLOSIONE!

16.- Non aspiri liquidi caustici o corrosivi (acidi, alcalini, solventi, etc.)

17.- Protegga il cavo da fonti di calore, da oli e da superfici affilate.

18.- Verifichi la presa e il cavo elettrico regolarmente, e, nel caso che sia danneggiato, lo faccia sostituire da un tecnico qualificato.

19.- Utilizzi esclusivamente accessori approvati.



Utilizzare maschere, caschi e occhiali.

ISTRUZIONI SULLA PRESA DI TERRA



Questa attrezzatura deve essere connessa a terra. In caso di un mal funzionamento o rottura, la presa a terra facilita un cammino di minor resistenza per la corrente elettrica, riducendosi il rischio di shock elettrico per l'operatore.

Questa attrezzatura ha un cavo di alimentazione con un conduttore di terra per l'attrezzatura ed un connettore di terra. La spina deve essere inserita in una presa appropriata che sia stata correttamente installata e connessa a terra in conformità con tutte le normative e disposizione locali.

La connessione impropria del conduttore della presa di terra dell'attrezzatura può provocare una scarica elettrica pericolosa. Verifichi con un elettricista qualificato se la presa di alimentazione è correttamente installata.

Non modifichi, sotto nessun concetto la spina fornita con la macchina. Se la spina non si adegua alla sua presa di corrente, faccia installare una presa di corrente corretta da un elettricista qualificato. Le diverse polveri create da lavori diversi tali come la lisciatura, il taglio, la molatura, le perforazioni e altri lavori relativi alle attività della costruzione contengono elementi chimici che possono causare cancro, difetti di nascita e altri danni riproduttivi.

Alcuni esempi di queste sostanze sono:

Silice cristallina dei mattoni, e altri prodotti di muratura, arsenico e cromo utilizzati nel trattamento del legno. Il rischio di queste esplosioni dipende dalla frequenza con cui lei realizza questo tipo di lavoro.

Per ridurre l'esposizione a queste sostanze chimiche:

Lavori in zone ben ventilate, lavori con attrezzature di sicurezza approvati, come maschere contro la polvere, specialmente disegnate per filtrare particelle microscopiche.

USO AUTORIZZATO

Questo aspiratore è disegnato unicamente per il lavoro in congiunzione con attrezzature elettriche che richiedano un'estrazione della polvere, tali come lisciatrici, seghe e macchine pulitrici. Questa aspiratrice estrae soltanto polvere non pericolosa.

Questa aspiratrice può essere utilizzata per aspirare acqua e altri liquidi non infiammabili e non corrosivi. L'utente finale/ operatore sarà l'unico responsabile di qualsiasi danno o incidente causato se non osservano le condizioni di uso qui determinate.

PREPARAZIONE E OPERAZIONE FINALE

Connessione elettrica.

Il voltaggio dell'operazione che figura nella placca tecnica deve corrispondere al voltaggio della presa della fornitura elettrica. Si assicuri che l'aspiratore sia spento quando lo connette alla presa della fornitura elettrica.



Questo strumento deve essere connesso SEMPRE a una presa di corrente correttamente messa a terra. Non operi MAI con l'attrezzatura se non è connessa a una presa di terra. Questo avrà come risultato gravi rischi personali ed una accumulazione di carica statica che distruggerà i moduli elettronici della macchina.

MONTAGGIO

Seguire la sequenza delle figure 2 e 3.

FUNZIONAMENTO

Modalità operative:

1. Aspirapolvere solido. (FIG. A)

Posizionare il tubo flessibile 4 nella presa 5. Posizionare il tappo 19 sulla presa 9 e ruotarlo in senso orario.

2. Aspirapolvere. (FIG. B)

Posizionare il tubo flessibile 4 nella porta 9. Posizionare il tappo 19 nella porta 5 e girare a destra.

3. Ventola d'aria. (FIG. C)

Mettere il tubo flessibile 4 nella porta 10. Posizionare il tappo 19 nella porta 5 o sulla porta 9 e girare a destra.

Dentro e fuori. Fig. 1

Collegare il cavo 13 ad una presa di un sistema di regolazione che si fonda. Per attivare la macchina utilizzare 7. Vedi Fig. 1 interruttore.

Regolazione della potenza. Fig. 17

Per regolare la potenza di utilizzo del computer di controllo 8.

Assistente di prendere in modo sincrono. Fig. 18 e 19

La squadra ha un'uscita per alimentare un computer, in modo che la macchina inizia a essere in esecuzione la macchina collegata a questa presa 18. Per fare questo, premere l'interruttore 7 in posizione con due linee orizzontali. Per i computer, Fig. 18 con bocca aspirante collegato all'uscita 5 computer. Per elaboratori senza presa aspirazione diretta, Figura 19.

SVUOTAMENTO DEL SERBATOIO

Seguire la sequenza della figura 22.

Fare riferimento al Aspira Liquido Debe Colocar e al tuo deposito.

MANUTENZIONE

Accessori Posizione. Fig. 5, 6 7

Quando l'aspirapolvere non utilizza il cavo di alimentazione della apparecchiatura deve essere arrotolato nel magazzino di nastro, vedi Fig. 6.

gli accessori di aspirazione sono memorizzati nei loro buchi di stoccaggio, vedi Fig. 7.

ruote disabili sono inseriti alla base del pulitore, vedi Fig. 5.

Pulizia inversione di ciclo, fig. 9

Ogni ora di uso o se si nota che abbassa la stampa di aspirazione la manopola 11 4 o 5 volte a recuperare tutte le aspirazioni.

Filtro a maniche, Fig. 10 e 11.

Per sollevare il coperchio superiore e cambiare engárcela nel relativo supporto.

Filtro HEPA, Fig. 12, 13 e 14.

Per accedere al rilascio del filtro cinghie 14, rimuovere il corpo della macchina e dare battente accessibili parti (Fig. 12).

Rimuovere il filtro dal supporto di guida secondo Fig.13 e pulire con acqua e sapone. Prima di reinstallare lasciare asciugare completamente. Vedere la Fig. 14.

Cordiera Pulizia, Fig. 15.

Per accedere ai tubi rilasciano le strisce 14, rimuovere il corpo della macchina e danno battente per accedere a parti (Fig. 12). smontare manualmente e conduzione pulire con acqua di rubinetto (Fig.15).

Riempire il serbatoio, Fig. 16.

Per accedere al rilascio serbatoio cinghie 14 e rimuovere il corpo della macchina.

Pulizia del sacchetto filtro, Fig. 22 e 23.

Quando è piena, sollevare il coperchio superiore, rimuovere il sacchetto dalla sua guida attraverso la bocca e aprendo il fondo polvere vuota del sacchetto. Chiudere ed installare per un nuovo uso.

Svuotare l'aspirazione dell'acqua Fig. 24.

Spostare l'aspirapolvere ad uno scarico. Rilasciare le strisce 14, rimuovere il corpo della macchina e dare oscillare il contenitore per scaricare l'acqua. Pulire il contenitore con acqua pulita.

Aspirazione a secco



Proibito aspirare sostanze tossiche o pericolose tali come l'asfalto o la polvere metallica tossica. In caso di dubbio, vedere i fogli tecnici di sicurezza del materiale da aspirare. I filtri non possono non essere in grado di acciuffare tutte le particelle e possono liberarle nell'ambiente.

Prima di cominciare a utilizzare l'aspiratore per estrarre materiali secchi, l'attrezzatura deve essere configurata per l'estrazione di materiale a secco.

La coppia di filtri corrugati principali deve essere sempre installata. La borsa del filtro ed il filtro del diaframma devono sempre essere assemblati.

Nota: Non si raccomanda di realizzare l'aspirazione a secco quando esiste del liquido nel deposito o il deposito ed i filtri sono ancora umidi. Si può produrre una grave solidificazione della polvere che può produrre dei danni nell'attrezzatura. Sempre che si passi da un'aspirazione in umido a una a secco, verifichi che il deposito ed il sistema di filtrazione sia completamente pulito e asciutto. Se si deve cambiare spesso da un'aspirazione a umido a una a secco, è meglio avere un set di filtri principali e di prima tappa.

Aspirazione dei liquidi.

Non tenti mai di aspirare liquidi corrosivi o infiammabili.



Attenzione: Non cominci mai un'aspirazione a umido quando sussista polvere nel deposito. Si potrebbe verificare una pericolosa accumulazione di polvere che potrebbe danneggiare la macchina. Pulisca sempre il deposito prima di cominciare.

SMALTIMENTO

Raccomandiamo che le attrezzature elettriche, accessori e imballaggi siano sottoposti a un processo di recupero che rispetti l'ambiente.

Non getti le attrezzature elettriche nell'immondizia!

Solo per i paesi della U.E.:

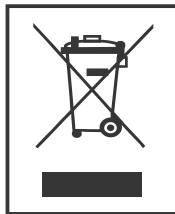

In conformità con la Direttiva Europea 2012/19/UE sulle attrezzature elettriche e elettroniche inservibili, dopo alla sua trasposizione a legge nazionale, dovranno essere accumulate separatamente le attrezzature elettriche per essere sottoposte a un riciclaggio ecologico.

Con ogni riserva di modifiche tecniche.

DICHIARAZIONE DI CONFORMITÀ

Dichiariamo sotto la nostra responsabilità, che il prodotto descritto in "Dati tecnici" si trova in conformità con le normative e con i seguenti documenti regolati:

EN 60335-2-69 d'accordo con le regolazioni 2006/42/CE, 2014/30/EU, 2011/65/EU

CE  **R0HS**
Ramiro de la Fuente
Director Manager

Gennaio 2017

FUNCTIONAL DESCRIPTION (PAG.2)

1. Floor Brush
2. Telescopic tube
3. Hose connection
4. Hose
5. Aspiration superior (solids)
6. Mango
7. Switch
8. Power regulator
9. Frontal aspiration (liquids)
10. Blower connection
11. Cleaning button
12. Push bar
13. Power cable
14. Fastening strap
15. Tank
16. Small nozzle
17. Round nozzle
18. Integrated socket 230V
19. Mobile plug

Power	IN 1.200 OUT 2200 W
Container capacity	30 LT
Suction capacity	18 kPa
Diameter aspiration tube	Ø 32 mm
Protection	IPx4
Weight	6 Kg

SAFETY INSTRUCTIONS



READ ALL INSTRUCTIONS BEFORE USING THIS DEVICE.

To reduce the risk of fire, electric shock, or injury:

- 1.- Do not leave this device unattended when plugged in. Unplug when not in use and before servicing.
- 2.- To reduce the risk of electric shock. Do not expose to rain or immerse in water. Store indoors.
- 3.- Do not allow to be used as a toy. Careful attention is necessary when used by or near children or animals.
- 4.- Use only as described in this manual. Use only manufacturer recommended attachments.
- 5.- Do not use with a damaged power supply cord or plug. If the device is not working properly, has been dropped, damaged, left outdoors, or immersed in or dropped into water, bring it to a service center.
- 6.- Do not pull or carry by the power supply cord, use the power supply cord as a handle, close a door on power cord, or pull power cord around sharp edges or comers. Keep power cord away from heated surfaces.
- 7.- Do not unplug by pulling on power cord. To unplug, grab the plug, not the cord.
- 8.- Do not handle plug or appliance with wet hands.

- 9.- Do not use the device with any opening blocked; keep openings free of solid objects or anything that will impede airflow.
- 10.- Keep hair, loose clothing, fingers, and all parts of body away from openings and moving parts.
- 11.- Turn off switch before unplugging.
- 12.- Use extra care when operating on stairs.
- 13.- Do not use this machine to vacuum flammable liquids, or vacuum in areas where these may be present.
- 14.-Connect to a properly grounded outlet only. See Grounding Instructions.
- 15.- Do not vacuum anything that is burning or smoking, such as cigarettes, matches, or hot ashes. Do not use this device to extract flammable or explosive dusts (such as magnesium, aluminum, etc.). **RISK OF EXPLOSION!**
- 16.- Do not use to vacuum up caustic or corrosive liquids (e.g. acids, alkalis, solvents).
- 17.- Protect the power cord against heat, oil and sharp edges.
- 18.- Check the plug and power cord regularly and have them replaced by a qualified technician if damaged.
- 19.-Use only approved accessories.



Use masks, helmets and glasses.

GROUNDING INSTRUCTIONS



This appliance must be grounded. If it should malfunction or break down while in use, grounding provides a path of least resistance for the electric current and reduces the risk of electric shock to the operator.

This appliance has a power cord with equipmentgrounding conductor and grounding plug. The plug must be inserted into an appropriate outlet that is properly installed and grounded in accordance with all local codes and ordinances.

Improper connection of the equipment-grounding conductor can result in a risk of electric shock. Check with a qualified electrician or service person if you are in doubt as to whether the outlet is properly grounded.

Do not modify the plug provided with the machine. If it will not fit the outlet, have a proper outlet installed by a qualified electrician. Various dust created by power sanding, sawing, grinding, drilling and other construction activities contains chemicals known to cause cancer, birth defects or other reproductive harm.

Some examples of these chemicals are:

Lead from lead-based paints, crystalline silica from bricks and cement and other masonry products, and arsenic and chromium from chemically-treated lumber. The risk from these exposures varies, depending on how often you do this type of work.

To reduce your exposure to these chemicals: work in a well ventilated area, and work with approved safety equipment, such as dust masks that are specially designed to filter out microscopic particles.

INTENDED USE

This vacuum cleaner is primarily designed to operate in conjunction with power tools which require dust extraction, such as sanders, saws, wall chasers, scouring machines, etc. This machine extracts nondangerous dusts, dirt, shavings etc.

This machine may also be used to vacuum water and other non-flammable and non corrosive liquids.

The end user/operator is solely responsible for any damage or accident should the machine be used for any use other than its intended purpose.

PREPARATION AND INITIAL OPERATION

Electrical connection.

The operating voltage shown on the rating plate must correspond to the voltage of the power supply. Make sure that the vacuum cleaner is switched off when you plug the power supply.



This machine must ALWAYS be plugged into a properly grounded outlet. NEVER operate the machine if it is not grounded. This will result in a static electrical build-up which will destroy the machine's electronic components.

ASSEMBLY

Follow the sequences in Figures 2 and 3.

OPERATION

Modes of operation:

1. Solid vacuum cleaner. (FIG. A)

Place the hose 4 in the socket 5. Place the cap 19 on the socket 9 and turn it clockwise.

2. Vacuum cleaner. (FIG.B)

Place hose 4 in port 9. Place cap 19 in port 5 and turn right.

3. Air blower. (FIG. C)

Place hose 4 in port 10. Place cap 19 in port 5 or port 9 and turn right.

On and off. Fig. 1

Connect cable 13 to an outlet in a regulated installation that has an earth connection. To turn the machine on or off use switch 7. See Fig. 1.

Power Regulation. Fig. 17

To regulate the power of the equipment, use knob 8.

Synchronous auxiliary socket. Fig. 18 and 19

The equipment has an outlet to power equipment, so that the vacuum cleaner starts when the machine connected to this outlet is running 18. To do this, press switch 7 to the position with two horizontal lines. For equipment, Fig. 18, with suction outlet connect the outlet of the equipment to outlet 5. For equipment without direct suction outlet, Fig. 19

EMPTYING THE DEPOSIT

Follow the sequence in figure 22.

Please refer to the Aspira Liquido Debe Colocar and your deposit.

MAINTENANCE

Accessory location. Fig. 5, 6, 7

The mobility wheels are inserted into the base of the vacuum cleaner, see Fig. 5.

When the vacuum cleaner is not used the equipment power cable must be wrapped in the storage straps, see Fig. 6.

The suction fittings are stored in their storage compartments, see Fig. 7.

Cycle inversion cleaning, Fig. 9

Each hour of use or if you notice that the suction is down press the button 11 4 or 5 times to recover all the suction.

Filter bag, Fig. 10 and 11.

To replace it, lift the top cover and attach it to its holder.

HEPA filter, Fig. 12, 13 and 14.

To access the filter, loosen the straps 14, remove the machine body and turn it to access the parts (Fig. 12).

Remove the filter from its holder as per Fig. 13 and clean it with soap and water. Before reinstalling allow to dry completely. See Fig. 14.

Cleaning the connection tube, Fig. 15.

To access the tubes, loosen the straps 14, remove the body from the machine and turn around to access the parts (Fig. 12). Manually remove the line and clean it with tap water (Fig.15).

Filling the water tank, Fig. 16.

To access the tank, loosen the straps 14 and remove the body from the machine.

Cleaning the filter bag, Fig. 22 and 23.

When full, lift the top cover, remove the bag from its guide by the mouth and empty the dust by opening the bottom of the bag. Close and install for new use.

Draining the suction water, Fig. 24.

Move the vacuum cleaner to a drain. Loosen the straps 14, remove the machine body and turn the container to drain the water. Clean the container with clean water.

Vacuum dry media



Not suitable to vacuum hazardous or toxic substances such as asbestos. The filters may not be able to capture all particles and may exhaust them back into the environment.

Before using the vacuum cleaner to extract dry materials, the machine must set up in a dry vacuuming configuration.

The pair of Main Pleated Filters must always be in place. The Filter bag and Diaphragm Filters must both be mounted at all times.

Note: It is not recommended to dry vacuum when there is liquid in the tank or if the tank and filters are still wet. Severe caking of dust and possible damage will occur.

Whenever transitioning from wet to dry vacuuming, ensure the entire tank and filter system is clean and dry. If it is necessary to transition often between dry and wet vacuuming, it is best to have 2 sets of first stage and main filters.

Vacuuming liquids.

Never attempt to vacuum flammable or corrosive liquids!



CAUTION: Never begin wet vacuuming when there is dry dust in the tank. Severe caking of dust and possible damage to the machine may occur. Always clean the tank before beginning.

DISPOSAL

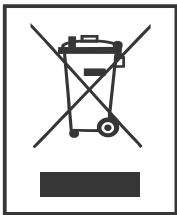

We recommend subjecting electric tools, accessories and packaging to a recovery process that respect the environment.

Do not throw away electric tools!

For EU countries only:

In accordance with European Directive 2012/19/UE on unserviceable electric and electronic apparatus, after transposition into national law, electric tools must be collected separately to subject them to ecologic recycling.

Subject to change without notice.

DECLARATION OF CONFORMITY

We declare under our sole responsibility that the product described under "Technical Data" is in conformity with the following standards or standardization documents:
EN 60335-2-69 according to the provisions of the directives 2006/42/CE, 2014/30/EU, 2011/65/EU

CE  **R6HS**
Ramiro de la Fuente
Director Manager

January 2017

DESCRIPCIÓN FUNCIONAL (PAG.2)

1. Andar escova
2. Tubo telescópico
3. Mangueira conexão
4. Mangueira
5. Alta Aspiração (sólidos)
6. Mango
7. Alterne
8. Poder Regulador
9. Aspiração Frente (líquidos)
10. Ventilador Ligar
11. Lavagem Botão
12. Pressione barra
13. Poder Cord
14. Cinta de aperto
15. Tanque
16. Escova pequena
17. Bocal redondo
18. Tomada integrada 230V
19. Plugue móvel

Potência	IN 1600 OUT 2200 W
Capacidade do recipiente	30 Lt
Capacidade de sucção	18 kPa
Diâmetro do tubo de sucção	Ø32 mm
Proteção	IPx4
Massa	6 Kg

INSTRUÇÕES DE SEGURANÇA



Leia todas as instruções antes da utilização desta máquina.

1.- Para reduzir o risco de fogo, choque eléctrico ou lesão:

Não deixe o equipamento desatendido quando a máquina esteja ligada. Desligue a máquina quando não esteja em uso e antes de dar serviço técnico 2.- Para reduzir o risco de choque eléctrico, não exponha a máquina à chuva ou a submerja em água. Armazene o equipamento em interiores.

3.- Não permita a sua utilização como brinquedo. Mantenha especial atenção quando se use perto de crianças ou animais.

4.- Utilize esta ferramenta exclusivamente como se descreve neste manual. Use apenas acessórios recomendados pelo fabricante.

5.- Não use o aparelho com o cabo ou a tomada danificada. Se o dispositivo não funciona correctamente ou então caiu ao chão ou está danificado ou foi deixado no exterior o imerso em água, por favor, leve-o ao serviço técnico.

6.- Não puxe ou arraste o equipamento do cabo, não utilize o cabo como asa, não feche portas com o cabo atravessado e não puxe do cabo à volta de superfícies afiadas.

7.- Não puxe do cabo para tirar da tomada, mas do plugue.

8.- Não maneje a tomada ou o equipamento com as mãos molhadas. moçadas.

9.- Não utilize o dispositivo com as aberturas bloqueadas, mantenha as aberturas livres de qualquer sólido ou qualquer coisa que possa impedir o fluo de ar.

10.-Mantenha o cabelo, vestimenta folgada, dedos e qualquer outra parte do corpo apartados das aberturas e das partes móveis da ferramenta.

11.-Desligue o interruptor antes de tirar da tomada a máquina.

12.-Extreme a precaução ao utilizar o aparelho numa escada.

13.-Não use esta máquina para absorver líquidos inflamáveis ou perto de onde estes possam estar presentes.

14.-Ligue o aparelho a uma tomada de corrente com conexão de terra adequada. Veja as instruções da tomada de terra do presente manual.

15.-Não aspire qualquer coisa que esteja a arder, ou a deitar fumo, como cigarros, fósforos ou cinza quente. Não utilize este dispositivo para extrair pó inflamável ou explosivo (magnésio, alumínio, etc.)

RISCO DE EXPLOSÃO!

16.- Não aspire líquidos cáusticos ou corrosivos (ácidos, álcalis, dissolventes, etc.)

17.- Proteja o cabo de fontes de calor, de óleos e de superfícies afiadas

18.- Verifique a tomada e o cabo eléctrico com regularidade, e em caso de estar danificado faça-o substituir por um técnico qualificado.

19.-Use apenas acessórios aprovados.



Usar máscaras, capacetes e óculos.

INSTRUÇÕES SOBRE A TOMADA DE TERRA



Este aparelho deve ser ligado à terra. Em caso de mal funcionamento ou rotura, a tomada de terra facilita um caminho de menor resistência para a corrente eléctrica, a reduzir o risco de choque eléctrico para o operador.

Este aparelho tem um cabo de alimentação com um condutor de terra para o equipamento e um conector de terra.

A tomada deve ser inserida num plugue apropriado que tenha sido correctamente instalado e ligado à terra de acordo com todas as normativas e regulamento locais.

A ligação imprópria do condutor de tomada de terra do equipamento pode ocasionar uma descarga eléctrica perigosa. Verifique com um electricista qualificado se tem uma tomada de alimentação correctamente instalada.

Não modifique sob conceito nenhum a tomada fornecida com a máquina. Se a tomada não encaixa no seu plugue faça instalar uma correcta por um electricista qualificado. Os diferentes pós criados por tarefas como lixado, serrado, amolado, perfurações e outras tarefas relacionadas com actividades de construção contêm elementos químicos que podem causar cancro, defeitos de nascimento, e outros danos reprodutivos.

Alguns exemplos destas substâncias são:

Sílice cristalina de tijolos, e outros produtos de alvenaria, arsénico e cromo utilizados em tratamento de madeira. O risco destas exposições depende da frequência com a que você faça este tipo de trabalho.

Para reduzir a exposição a estas substâncias químicas: Trabalhe em áreas bem ventiladas, trabalhe com equipamentos de segurança aprovados como máscaras de pó especialmente desenhadas para filtrar partículas microscópicas.

USO AUTORIZADO

Este aspirador esta unicamente desenhado para trabalho em conjunção com ferramentas eléctricas que requeiram extracção de pó como lixadoras, serras, roçadoras e máquinas limpadoras. Este aspirador extrai apenas pó não perigoso.

Este aspirador também pode ser utilizado para aspirar água e outros líquidos não inflamáveis e não corrosivos. O usuário final/operador será o único responsável de qualquer dano ou acidente causado se não se cumprem com as condições de uso exprimidas aqui.

PREPARAÇÃO E OPERAÇÃO INICIAL

Ligação eléctrica.

A voltagem de operação que aparece na placa técnica deve corresponder a voltagem de tomada de fornecimento eléctrico. Verifique que o aspirador está desligado quando o conecte à tomada de fornecimento eléctrico.



Esta ferramenta **SEMPRE** deve ser ligada em uma tomada de corrente correctamente posta a terra. **NUNCA** opere com a ferramenta se não está ligada a uma tomada toma de terra. Isto terá como resultado graves riscos pessoais e uma acumulação de carga estática que destruirá os módulos electrónicos da máquina.

MONTAGEM

Siga a sequência da Figura 2 e 3.

OPERAÇÃO

Modos de operação:

1. Aspirador sólido. (Figura A)

Coloque a mangueira 4 na tomada 5. Coloque a tampa 19 na tomada 9 e gire-a no sentido horário.

2. Aspirador. (FIG.B)

Coloque a mangueira 4 na entrada 9. Coloque a tampa 19 na entrada 5 e vire à direita.

3. Ventilador de ar. (Figura C)

Coloque a mangueira 4 na entrada 10. Coloque a tampa 19 na entrada 5 ou a porta 9 e vire à direita.

Ligado e desligado. A Fig. 1

Conectar o cabo 13 a uma saída de um sistema de regulação que está ligado à terra. Para ligar a máquina use 7. Veja Fig. 1 switch.

Regulação de potência. A Fig. 17

Para regular o poder de controle o uso do computador 8.

Assistente tomando forma síncrona. Fig. 18 e 19

A equipe tem uma tomada para ligar um computador, de modo que a máquina começa a funcionar o equipamento ligado a esta tomada 18. Para fazer isso, pressione o botão 7 para a posição com duas linhas horizontais. No caso dos computadores, a Fig. 18 com a saída de sucção ligado à saída 5 computador. Para computadores sem saída de sucção directa, Fig 19

A DRENAGEM DO TANQUE

Siga a sequência da Figura 22.

Por favor, consulte o Aspira Líquido Debe Colocar e seu depósito.

MANUTENÇÃO

Localização acessórios. A Fig. 5, 6, 7

Rodas para deficientes motores são inseridos na base do dispositivo de limpeza, ver Fig. 5.

Quando o aspirador de pó não usa o cabo de alimentação do equipamento deve ser rolados para o armazenamento da fita, ver Fig. 6.

acessórios de aspiração são armazenadas nos seus furos de armazenamento, ver Fig. 7.

Limpeza de inversão do ciclo, a FIG 9.

Cada hora de uso ou se você notar que reduz a imprensa de sucção a maçaneta 11 4 ou 5 vezes para recuperar toda aspiração.

Filtro de saco, a Fig. 10 e 11.

Para levantar a tampa superior e mudar engárcela no seu suporte.

Filtro HEPA, a Fig. 12, 13 e 14.

Para aceder a libertação filtro de cintas 14, remover o corpo da máquina e dar balanço para aceder a partes (Fig. 12).

Remover o filtro a partir do seu suporte de guia de acordo com a Fig.13 e limpa com água e sabão. Antes de reinstalar deixe secar completamente. Consulte a Fig. 14.

Limpeza arremate, Fig. 15.

Para aceder aos tubos de libertar as tiras 14, remover o corpo da máquina e dar balanço para peças de acesso (Fig. 12). desmontar manualmente e condução limpos com água da torneira (Fig.15).

Encher o reservatório de água, a Fig. 16.

Para acessar a versão do tanque cintas 14 e remover o corpo da máquina.

Limpar o saco de filtro, Fig. 22 e 23.

Quando cheio, levantar a tampa superior, remover o saco a partir da sua guia através da boca e a abertura da parte inferior do pó vazio do saco. Feche e instalar para uma nova utilização.

Drenar a sucção de água Fig. 24.

Mover o aspirador de pó para um dreno. Libertar as tiras 14, remover o corpo da máquina e dar balançar o recipiente para drenar a água. Limpar o recipiente com água limpa

Aspiração em seco



Proibido aspirar substancias tóxicas ou perigosas tais como asbesto ou pó metálico tóxico. Ver folhas técnicas de segurança do material a aspirar em caso de dúvida. Os filtros não podem não ser capazes de apanhar todas as partículas e podem libera-las no ambiente

Antes de utilizar o aspirador para extrair materiais seco o equipamento deve ser configurado para a extracção de material em seco.

O par de filtros canelados principais sempre deve estar instalado. O saco de filtro e o filtro de diafragma devem estar sempre montados.

Nota: Não se recomenda realizar aspiração em seco quando exista líquido no depósito ou o depósito e filtros estejam ainda húmidos. Pode acontecer uma grave solidificação do pó que pode produzir danos no equipamento. Sempre que passe de aspiração húmida a seca verifique que o depósito e o sistema de filtrado está por completo limpo e seco. Se é preciso mudar frequentemente entre aspiração seca e húmida é melhor ter dois sets de filtros principais e de primeira etapa.

Aspiração de líquidos.

Nunca intente aspirar líquidos corrosivos ou inflamáveis.



Cuidado: Nunca inicie aspiração em húmido quando existe pó seco no depósito. Se poderia dar uma perigosa coagulação de pó e possível dano à máquina. Limpe sempre o depósito antes de começar.

ELIMINAÇÃO

Recomendamos que as ferramentas eléctricas, acessórios e embalagens sejam submetidos a um processo de recuperação que respeite o meio ambiente.

Não deite ferramentas eléctricas ao lixo!

Só para os países da UE:

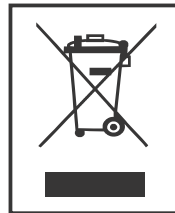

De conformidade com a Directiva Europeia 2012/19/UE sobre aparelhos eléctricos e electrónicos inúteis, depois da sua transposição na lei nacional, devem acumular-se por separado as ferramentas eléctricas para ser submetidas a uma reciclagem ecológica.

Sob reserva de alterações.

DECLARAÇÃO DE CONFORMIDADE

Declaramos sob a nossa responsabilidade, que o produto descrito sob "Dados técnicos" está em conformidade com as normas ou documentos normalizados seguintes:

EN 60335-2-69 de acordo com as regulações 2006/42/CE, 2014/30/EU, 2011/65/EU

CE **RÓHS**
 Ramiro de la Fuente
 Director Manager

Janeiro 2017

NOTAS



NOTAS





STAYER

Área Empresarial Andalucía - Sector 1
C/ Sierra de Cazorla, 7
28320 - Pinto (Madrid) SPAIN
Email: sales@grupostayer.com
Email: info@grupostayer.com



www.grupostayer.com